



# PORTABLE SOLAR FENCE ENERGIZER **S100**

Instructions - ENG  
Instrucciones - ESP

PUBLISHED BY  
Gallagher Group Limited  
Kahikatea Drive, Private Bag 3026  
Hamilton, New Zealand

[www.gallagher.com](http://www.gallagher.com)  
Copyright © Gallagher Group Limited 2021.  
All rights reserved. Patents Pending.

Gallagher S100 Portable Solar Fence Energizer User Manual for Animals  
3E4207 - Edition 5 - May 2021

**DISCLAIMER** Whilst every effort has been made to ensure accuracy, neither Gallagher Group Limited nor any employee of the company, shall be liable on any ground whatsoever to any party in respect of decisions or actions they may make as a result of using this information.

In accordance with the Gallagher policy of continuing development, design and specifications are subject to change without notice.

Developed and manufactured by Gallagher Group Limited, an ISO 9001:2015 Certified Supplier.

# Table of Contents

English

4

Español

13

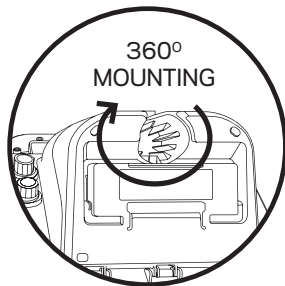
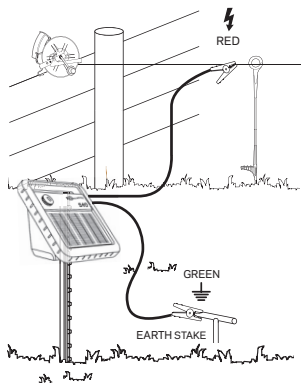
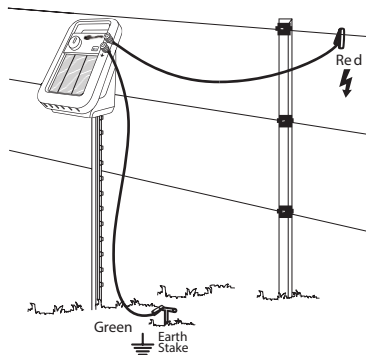
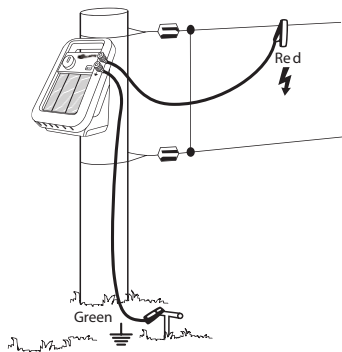

## IMPORTANT INFORMATION

### WARNING: READ ALL INSTRUCTIONS

- **WARNING** - The appliance is not intended for use by young children or infirm persons without supervision.
- It is recommended that, in all areas where there is a likely presence of unsupervised children who will be unaware of the dangers of electric fencing, that a suitably rated current limiting device having a resistance of not less than 500 ohms be connected between the energizer and the electric fence in this area.
- Young children should be supervised to ensure that they do not play with the appliance.

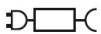

WARNING: For the purposes of recharging the battery, only use the G40110 detachable supply unit provided with this energizer.

- When using the Gallagher safety isolating power supply, ensure the energizer and power supply are used in a sheltered, well ventilated area fully protected from rain, condensation and other sources of moisture.
- Refer servicing and replacement batteries to a Gallagher Authorised Service Centre.
- Regularly inspect the supply cord, cables, wires and energizer for any damage. If found damaged in any way, immediately cease use of the energizer and return it to a Gallagher Authorised Service Centre for repair in order to avoid a hazard.
- Check your local council for specific regulations.
- Except for low output battery operated energizers, the energizer earth stake should penetrate the ground to a depth of at least 1 m (3 ft).
- Fence wiring should be installed well away from any telephone or telegraph line or radio aerial.
- Electric animal fences and their ancillary equipment shall be installed, operated and maintained in a manner that minimizes danger to persons, animals or their surroundings.
- Do NOT become entangled in the fence. Avoid electric fence constructions that are likely to lead to the entanglement of animals or persons.
- **WARNING - INSTALLERS/USERS SHOULD NOTE:** Avoid contacting the fence with the head, mouth, neck or torso. Do not climb over, through or under a multi-wire electric fence. Use a gate or a specially designed crossing point.
- Well maintained electric fences kept clear of vegetation with high quality insulation are extremely unlikely to cause fires. In times of extreme fire risk, disconnect energizer.
- An electric animal fence shall not be supplied from two separate energizers or from independent fence circuits of the same energizer.
- For any two separate electric animal fences, each supplied from a separate energizer independently timed, the distance between the wires of the two electric animal fences shall be at least 2.5m. If this gap is to be closed, this shall be effected by means of electrically non-conductive material or an isolated metal barrier.
- Barbed wire or razor wire shall not be electrified by an energizer.
- A non-electrified fence incorporating barbed wire or razor wire may be used to support one or more off-set electrified wires of an electric animal fence. The supporting devices for the electrified wires shall

be constructed so as to ensure that these wires are positioned at a minimum distance of 150 mm from the vertical plane of the non-electrified wires. The barbed wire and razor wire shall be earthed at regular intervals.

- Follow the energizer manufacturer's recommendations regarding earthing.
- A distance of at least 10 m shall be maintained between the energizer earth electrode and any other earthing system connected parts such as the power supply system protective earth or the telecommunication system earth.
- Connecting leads that are run inside buildings shall be effectively insulated from the earthed structural parts of the building. This may be achieved by using insulated high voltage cable.
- Connecting leads that are run underground shall be run in conduit of insulating material or else insulated high voltage lead-out cable shall be used. Care must be taken to avoid damage to the connecting leads due to the effects of animal hooves or tractor wheels sinking into the ground.
- Connecting leads shall not be installed in the same conduit as the mains supply wiring, communication cables or data cables.
- Connecting leads and electric animal fence wires shall not cross above overhead power or communication lines.
- Crossings with overhead power lines shall be avoided wherever possible. If such a crossing cannot be avoided it shall be made underneath the power line and as nearly as possible at right angles to it.
- If connecting leads and electric animal fence wires are installed near an overhead power line, the clearances shall not be less than those shown in the table below.

**Minimum clearances from power lines for electric animal fences**

Power line Voltage V	Clearance m
Less than or equal to 1 000	3
Greater than 1 000 and less than or equal to 33 000	4
Greater than 33 000	8

- If connecting leads and electric animal fence wires are installed near an overhead power line, their height above the ground shall not exceed 3 m.  
This height applies either side of the orthogonal projection of the outermost conductors of the power line on the ground surface, for a distance of:
  - 2 m for power lines operating at a nominal voltage not exceeding 1 000 V;
  - 15 m for power lines operating at a nominal voltage exceeding 1 000 V.
- Electric animal fences intended for deterring birds, household pet containment or training animals such as cows need only be supplied from low output energizers to obtain satisfactory and safe performance.
- In electric animal fences intended for deterring birds from roosting on buildings, no electric fence wire shall be connected to an earth stake. A warning sign shall be fitted to every point where persons may gain ready access to the conductors.
- Where an electric animal fence crosses a public pathway, a non-electrified gate shall be incorporated in the electric animal fence at that point or a crossing by means of stiles shall be provided. At any such crossing, the adjacent electrified wires shall carry warning signs.
- Any part of an electric animal fence that is installed along a public road or pathway shall be identified by electric fence warning signs (G6020) at regular intervals that are securely fastened to the fence posts or firmly clamped to the fence wires.

- The size of the warning sign shall be at least 100mm x 200mm.
- The background colour of both sides of the warning sign shall be yellow.  
The inscription on the sign shall be black and shall be either:
  - the substance of "CAUTION: Electric Fence" or,
  - the symbol shown:
- The inscription shall be indelible, inscribed on both sides of the warning sign and have a height of at least 25mm.
- Ensure that all mains operated, ancillary equipment connected to the electric animal fence circuit provides a degree of isolation between the fence circuit and the supply mains equivalent to that provided by the energizer.
- Protection from the weather shall be provided for the ancillary equipment unless this equipment is certified by the manufacturer as being suitable for use outdoors, and is of a type with a minimum degree of protection IPX4.

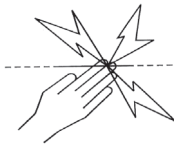





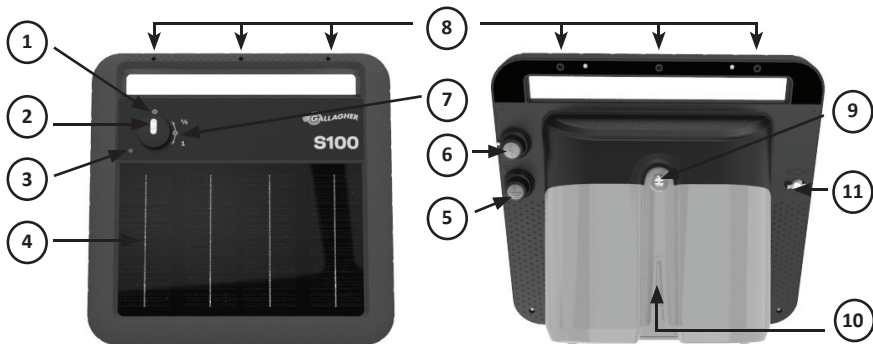

This energizer complies with international safety regulations and is manufactured to international standards. Gallagher reserves the right to make changes without notice to any product specification to improve reliability, function or design. E & OE.

The author thanks the International Electrotechnical Commission (IEC) for permission to reproduce information from its International Publication 60335-2-76 ed.2.2 (2013). Annex BB.1. All such extracts are copyright of IEC, Geneva, Switzerland. All rights reserved. Further information on the IEC is available from [www.iec.ch](http://www.iec.ch). IEC has no responsibility for the placement and context in which the extracts and contents are reproduced by the author, nor is IEC in any way responsible for the other content or accuracy therein.

**Save these instructions.**

## OVERVIEW



1	Battery indicator	Green	Battery OK
		Green Flashing	Battery charging
		Red	Battery needs charging. See <i>“Tips &amp; Troubleshooting”</i> (p. 10)
2	Power Switch	 - Battery check  - OFF  - Half Power  - Full Power	
3	Light Sensor	Used by the energizer to determine if it is day or night	
4	Solar Panel	Keep clean so battery will charge from the sun	
5	Earth Terminal	Connects to earth/ground stake	
6	Fence Terminal	Connects to fence	
7	Voltage Indicator	Green pulse	Fence Voltage is OK
		Red pulse	Fence voltage is low. See <i>“Tips &amp; Troubleshooting”</i> (p. 10)
8	Mounting holes		
9	Battery Access	Undo screw to access battery (Battery needs connecting before first use)	
10	Steel Post Mount	Allows for 360° mounting on T-Post, Y-Post or similar	
11	Recharge port	110v/230v recharge kit can be used to charge the battery (14 hrs for flat battery), in any switch position	

# INSTALLATION INSTRUCTIONS

## 1. Open the energizer



## 2. Connect the battery

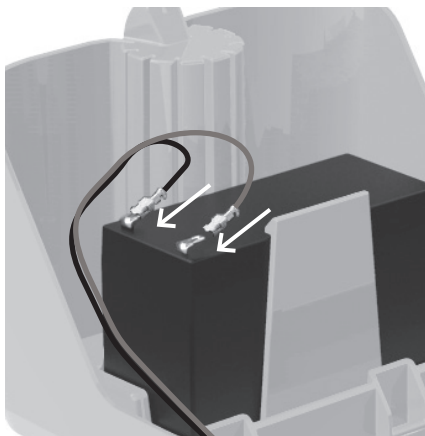

## 3. Close cover and tighten screw



### CAUTION:

Do not install energizer on the ground.

## 4. Install energizer

The solar panel should face towards the equator. i.e. in the northern hemisphere, panel faces south, in the southern hemisphere, panel faces north. **Avoid placing in a shady area.**

## 5. Connect leads

- a) Connect green terminal to earth stake at least 3 ft (90cm) into ground.
- b) Connect red terminal to fence line.

## 6. Switch energizer ON

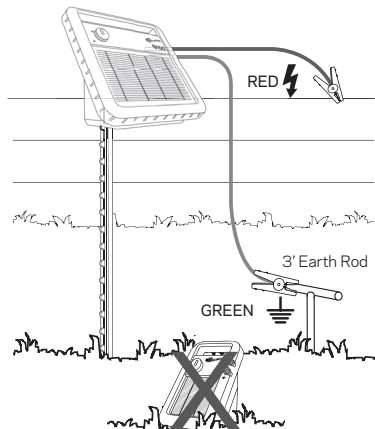



## UNDERSTANDING YOUR ENERGIZER

The Smart Gallagher Solar Energizer range have operation modes best suited to control certain animal types.

Switch Position	Description
1/2 Power	The Energizer pulses fast, day and night to control nocturnal animals.
Full Power	The energizer slows the pulse rate at night to conserve power, allowing it to deliver a higher energy pulse during the day, when animals are active.

### Note:

In prolonged periods of low sunlight the energizer will protect the battery by reducing power consumption. This will be by reducing pulse energy or increasing pulse interval duration.

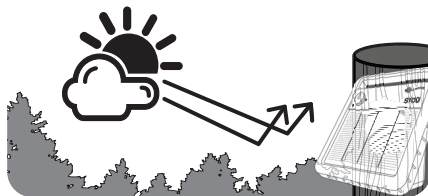

**SOLAR RECHARGE**

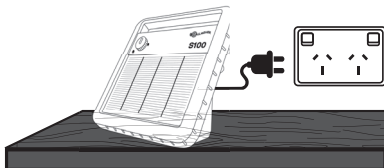

**MAINS RECHARGE**

After being in storage



### CAUTION:

Never leave the energizer face down.



## TIPS & TROUBLESHOOTING

- Install energizer where it can get plenty of sunlight.
- Install solar energizers on a post above the ground.
- Keep solar panel clean - periodically use a soft cloth with water and a mild detergent.
- Test voltage on the fence using a Gallagher Fence Volt Meter (G50301).
- Turn energizer off before handling fence or battery connections.

Symptom	Problem	Solutions
Battery indicator is solid red	Battery capacity is low due to insufficient sunlight. The energizer will slow down to use less power and allow battery to charge.	<ul style="list-style-type: none"> <li>• Ensure energizer is getting enough sun.</li> <li>• Turn energizer off for 3 days leave in sun to charge battery.</li> <li>• Connect Recharge Kit (G40110) to charge battery.</li> </ul>
Battery indicator flashes red	No battery or an incorrect battery is connected.	<ul style="list-style-type: none"> <li>• Connect the correct battery.</li> </ul>
Fence Voltage indicator flashes red	Output voltage is too low, due to a high load on the fence line.	<ul style="list-style-type: none"> <li>• Check battery is OK using the battery check function.</li> <li>• Check fence and earth system for faults.</li> </ul>
No voltage on fence	Energizer may have been damaged by lightning.	<p>Check energizer isn't faulty;</p> <ul style="list-style-type: none"> <li>• disconnect from fence and earth</li> <li>• measure across fence and earth terminals with a Gallagher Fence Volt Meter               <ul style="list-style-type: none"> <li>- if less than 5 kV return energizer for service</li> <li>- if more than 5 kV the fault is with the fence or earth system.</li> </ul> </li> </ul>

## IMPORTANT BATTERY INFORMATION

Recharging the battery	<b>Switch the energizer off.</b> Place in sunlight for 3 days with the battery connected OR use the mains power recharge kit in a sheltered well-ventilated area.
Storing the energizer	<b>Switch the energizer off.</b> Store in a well lit sheltered, well-ventilated area so solar panel keeps battery charged. Recharge battery before and after storage.
Maintenance free battery	The battery must not be opened and does not require maintenance.
Battery replacement	Use only 12 V 7 Ah sealed, valve regulated (VRLA) rechargeable batteries. Do not use the energizer with a non-rechargeable battery.
Removing the battery	Switch the energizer off and disconnect mains recharge kit before removing the battery.
Disposing the energizer	The battery must be removed from the energizer before the energizer is disposed.
Disposing the battery	Lead acid batteries must be disposed of safely according to local regulations.

## PRODUCT SPECIFICATIONS

---

Model	S100 G34610 type D energizer
Battery	12 V 7 Ah sealed lead acid (2M1873)
Current draw	110 mA
Stored energy	1.0 J
Output energy	0.745 J
Output voltage (no load)	9.0 kV
Ingress Protection	IPX4
Dimensions (HxWxD)	310 x 360 x 220mm
Weight	5 kg
External Power Supply	G40110, Input:110–240 V ac. Output:18 V dc 1.33 A
Compliance	NF EN 60335-2-76 APAVE 9609187-001-1/B

## WASTE ELECTRICAL AND ELECTRONIC EQUIPMENT

---



This symbol on the product indicates that this product, packaging and with special care of the battery must not be disposed of with other waste. Instead, it is your responsibility to dispose of your waste equipment by handing it over to a designated collection point for the recycling of waste electrical and electronic equipment. The separate collection and recycling of your waste equipment at the time of disposal will help conserve natural resources and ensure that it is recycled in a manner that protects human health and the environment. For more information about where you can drop off your waste equipment for recycling, please contact your local city recycling office or the dealer from whom you purchased the product.

## INFORMACIÓN IMPORTANTE

### **⚠️ ADVERTENCIA: LEA TODAS LAS INSTRUCCIONES.**

#### • **AVISO:** Este dispositivo no debe ser utilizado por niños o personas disminuidas si no es bajo supervisión.

- Se recomienda que en las zonas donde sea probable la presencia de niños sin vigilancia y que no sean conscientes de los peligros de una cerca eléctrica, se instale un dispositivo de limitación de corriente no inferior a 500 ohms entre el energizador y la cerca eléctrica en este área.
- Se debe vigilar a los niños para asegurarse de que no juegan con este dispositivo.



Para recargar la batería, utilice únicamente la fuente de energía desmontable G40110 proveída con este energizador.

- Cuando utilice la fuente de poder de aislamiento de seguridad Gallagher, asegúrese que el Energizador y la fuente de poder sean usadas en un área techada, con buena ventilación y completamente protegido de la lluvia, condensación y otras fuentes de humedad.
  - Las reparaciones y reemplazo de baterías se deben realizar por un Servicio Técnico Autorizado de Gallagher.
  - Inspeccione regularmente el cable de corriente, otros cables, alambres y el energizador. Si encuentra algún daño, detenga inmediatamente su uso y envíe el energizador a un Servicio Técnico Autorizado de Gallagher para su reparación y evitar posibles daños.
  - Chequee las ordenanzas locales para conocer las regulaciones específicas.
  - Excepto para pastores a batería de baja potencia, la toma de tierra debe penetrar en el suelo no menos de 1 m.
  - El cableado de la cerca se debe instalar bien lejos de cualquier línea de teléfonos, telégrafos o antena de radio.
  - Los cercos eléctricos para animales y equipo adicional deben ser instalados, operados y mantenidos de modo que no representen ningún peligro para personas, animales o los alrededores.
  - Se debe evitar la construcción de cercas eléctricas en las que se puedan enredar personas o animales.
- #### • **ADVERTENCIA - LOS INSTALADORES/USUARIOS DEBEN TENER EN CUENTA:** Evite el contacto con los cables de la cerca, especialmente con la cabeza, cuello o torso. No trepe o pase por debajo de una cerca eléctrica. Utilice una puerta o un punto para cruzar especialmente diseñado.
- Las cercas eléctricas bien mantenidas, libres de vegetación a su alrededor y provistas de un aislamiento de primera calidad difícilmente pueden provocar un incendio. Desconecte el energizador en temporadas de riesgo extremo de incendios.

- Una cerca eléctrica no debe ser alimentada por dos energizadores diferentes o por circuitos independientes del mismo energizador.
- Si dos cercas eléctricas diferentes son alimentadas con diferentes energizadores independientemente programados, la distancia entre los cables de las dos cercas eléctricas debe ser de al menos 2.5 metros. Si el espacio situado entre las dos cercas debe estar cerrado, se deben utilizar materiales no conductores o una barrera de metal aislante.
- No utilizar alambre de espino para una cerca eléctrica.
- Se puede incorporar una cerca no electrificada que incorpore alambre de espino o liso como apoyo a los cables electrificados de una cerca eléctrica. Los dispositivos de ayuda de una cerca electrificada deben ser colocados a una distancia mínima de 150 mm del plano vertical. El alambre de espino y el alambre liso deben ser conectados a tierra a intervalos regulares.
- Siga las recomendaciones del fabricante en lo que se refiere a las tomas de tierra.
- Mantenga una distancia mínima de 10m entre el electrodo de conexión a tierra del energizador y cualquier otro sistema de conexión a tierra, como el sistema de protección de la fuente de poder o el sistema de conexión a tierra en telecomunicaciones.
- Los cables de conexión que estén instalados dentro de los inmuebles deberán estar aislados de forma efectiva de partes estructurales conectadas a tierra de dichas edificaciones. Esto puede lograrse utilizando cable de alta tensión.
- Los cables de conexión que van por debajo del suelo deben ir en un material aislante o se debe utilizar cualquier cable aislante de alto voltaje. Se debe tener cuidado para evitar daños debidos a las pezuñas de los animales o las ruedas de tractor.
- Los cables de conexión no deben ser instalados en el mismo conducto que la red de alimentación del cable, cables de comunicación o cables de datos.
- Los conectores y los cables de la cerca no deben cruzar por encima de las líneas de comunicación o alta tensión.
- Si es posible debe evitar el cruce con líneas de alta tensión. Si tal cruce no se puede evitar, debe realizarse por debajo de la línea de alta tensión y lo más cerca posible en ángulo recto.
- Si los conectores y los cables de la cerca eléctrica son instalados cerca y por encima de la línea de alta tensión, la distancia entre los dos puntos no debería ser inferior a la que se muestra en el cuadro inferior:

#### **Distancias mínimas de las líneas de alta tensión para cercas eléctricas**

<b>Voltaje de la línea de alta tensión V</b>	<b>Distancia en M</b>
Inferior o igual al 1000	3
Mayor de 1000 e inferior o igual a 33000	4
Mayor de 33 000	8

- Si los conectores y los cables de la cerca eléctrica son instalados próximos a una línea de alta tensión su altura por encima del suelo no debe superar los 3 m.  
Esta altura aplicada a cualquier cara de la proyección ortogonal de los conductores más exteriores de la línea de alta tensión en la superficie del suelo para una distancia de:

- 2 m para líneas de alta tensión operando a un voltaje nominal que no exceda los 1000V;
- 15 m para líneas de alta tensión operando a un voltaje nominal que exceda los 1000 V.
- Las cercas eléctricas pensadas para disuadir a los pájaros, contención de animales domésticos o entrenamiento de animales como las vacas, sólo necesitan energizadores de baja potencia para obtener unos resultados satisfactorios y seguros.
- Cuando el energizador se utiliza para proporcionar un sistema de conductores para disuadir a los pájaros de descansar sobre los edificios, los conductores no se deben conectar a tierra. Se debe instalar un interruptor para proporcionar un medio de aislamiento del energizador y señales de aviso que deben ser colocadas en los lugares donde las personas puedan tener acceso a los conductores.
- Cuando una cerca eléctrica atraviese un camino público se debe incorporar a la misma una puerta no electrificada. En estos cruces los alambres electrificados cercanos deben tener señales de aviso.
- El tamaño de la señal de aviso debe ser por lo menos de 100 mm x 200 mm.
- El color de fondo de ambos lados debe ser amarillo. La inscripción en la señal debe ser en negro.
  - El texto debe decir "PRECAUCIÓN: Cerca eléctrica" o
  - El símbolo mostrado:
- La inscripción debe ser indeleble, escrita por ambos lados de la señal de aviso y tener una altura de por lo menos 2.5 mm.
- Asegúrese de que el equipo auxiliar conectado al circuito de la cerca eléctrica proporciona un grado de aislamiento entre el circuito de la cerca y la red eléctrica alimentada equivalente a aquella proporcionada por el energizador.
- Se debe proteger de la climatología el equipo auxiliar a menos que el fabricante certifique que el equipo es adecuado para su uso en el exterior y es del tipo con un grado de protección mínima IPX4.

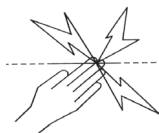

El energizador cumple con las normas Internacionales de seguridad y está fabricado conforme a los estándares internacionales. Gallagher se reserva el derecho de hacer cambios sin notificación previa en las especificaciones de cualquier producto para mejorar la fiabilidad, función o diseño. E & OE.

El autor agradece a la International Electrotechnical Commission (IEC) el permiso para reproducir la información de su Publicación Internacional 60335-2-76 ed. 2.2 (2013). Anexo BB.1. Todos los extractos son copyright de la IEC, Ginebra, Suiza. Todos los derechos están reservados. Puede encontrar más información sobre la IEC en [www.eic.ch](http://www.eic.ch). La EIC no es responsable del lugar y contexto en el que dichos extractos y contenidos son reproducidos por el autor, así como tampoco es responsable en modo alguno de los otros contenidos o exactitud contenida.

**Guarde estas instrucciones.**

## GENERALIDADES

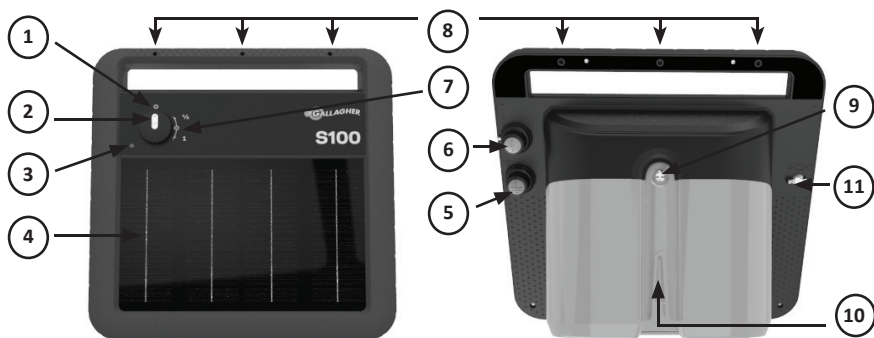

1	Indicador de batería	Verde	La batería está bien
		Parpadeo en verde	Carga de la batería
		Rojo	Es necesario recargar la batería. Vea "Consejos y Resolución de Problemas" (p. 20)
2	Interruptor de encendido	- Revisión de la batería - OFF $\frac{1}{2}$ - Energía media 1 - Energía máxima	
3	Sensor de luz	Utilizado para determinar si es de día o de noche	
4	Panel solar	Manténgalo limpio para que la batería se cargue con el sol	
5	Terminal de tierra	Se conecta a la tierra/poste de suelo	
6	Terminal de cerca	Se conecta a la cerca	



7	Indicador de voltaje	Pulso verde	El voltaje de la cerca es adecuado
		Pulso rojo	El voltaje de la cerca está bajo. Vea <i>“Consejos y Resolución de Problemas”</i> (p. 20)
8	Orificios de montaje		
9	Acceso a la batería	Desatornille para acceder a la batería (la batería necesita conectarse antes del primer uso)	
10	Instalación poste de acero	Permite montaje de 360 grados en poste T, poste Y o similar	
11	Puerto de recarga	El kit de recarga de 110v/230v puede usarse para cargar la batería (14h hasta batería agotada), en cualquier posición del conmutador	

# INSTRUCCIONES PARA LA INSTALACIÓN

## 1. Abra el energizador



## 2. Conecte la batería

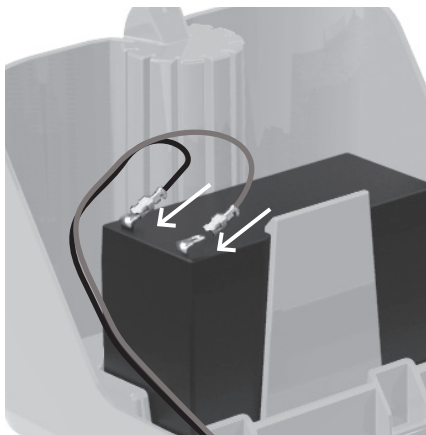

## 3. Cierre la cubierta y ajuste el tornillo



### PRECAUCIÓN:

No instalar el energizador en el suelo.

## 4. Instale el energizador

El panel solar debe estar orientado hacia el ecuador. Es decir, en el hemisferio norte, el panel está orientado hacia el sur, en el hemisferio sur, el panel está orientado hacia el norte. **Evite colocarlo en una zona sombría.**

## 5. Conecte los cables

- Conecte el terminal verde a la estaca de tierra que se encuentra al menos 60 cm (2 pies) dentro de la tierra.
- Conecte el terminal rojo a la línea de la cerca.

## 6. Encienda el energizador

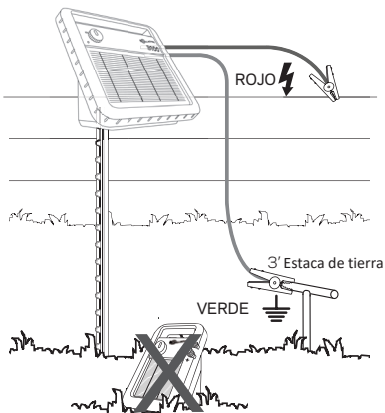

## ENTIENDA SU ENERGIZADOR

La gama de Energizadores Solares Gallagher Inteligentes tiene modos operativos que se ajustan mejor al control de determinados tipos de animales.

Posición de Encendido	Descripción
Energía media	El energizador emite impulsos rápidamente, de día y de noche para controlar animales nocturnos.
Energía máxima	El energizador reduce los impulsos durante la noche para conservar energía, lo que le permite emitir impulsos más altos durante el día, cuando los animales están activos.

### Nota:

En periodos prolongados de baja intensidad de luz solar, el energizador protegerá la batería reduciendo el consumo de energía. Lo hará reduciendo la energía de los impulsos o aumentando la duración de los intervalos entre impulsos.

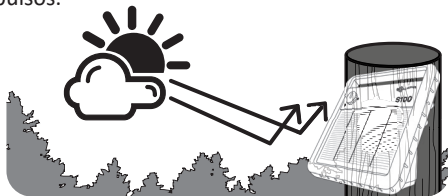

**RECARGA SOLAR**

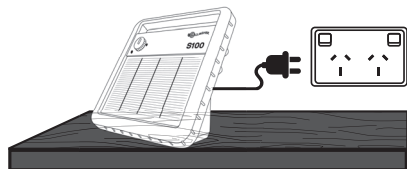

**RECARGA DE LA RED**

Después del almacenamiento



### PRECAUCIÓN:

No deje el energizador en posición de cabezas.



## CONSEJOS Y RESOLUCIÓN DE PROBLEMAS

- Instale el energizador donde pueda obtener mucha luz solar.
- Instale los energizadores solares en un poste por encima del suelo.
- Mantenga la superficie del panel solar limpia. Use un paño suave periódicamente con agua y un detergente suave.
- Compruebe la tensión de la cerca con el voltímetro Gallagher Fence Volt Meter (G50301).
- Apague el energizador antes de manipular las conexiones de la valla o batería.

Síntoma	Problema	Soluciones
El indicador de la batería es rojo continuo	La capacidad de la batería es baja debido a la insuficiencia de luz solar. El generador se ralentizará para utilizar menos energía y permitirá que la batería se recargue.	<ul style="list-style-type: none"> <li>• Asegúrese de que el energizador obtiene suficiente sol.</li> <li>• Apague el energizador durante 3 días, déjelo al sol para cargar la batería.</li> <li>• Conecte el Kit de Recarga (G40110) para cargar la batería.</li> </ul>
El indicador de la batería parpadea en rojo	Batería agotada o batería incorrecta conectada.	<ul style="list-style-type: none"> <li>• Conecte la batería correcta.</li> </ul>
El indicador del voltaje de la cerca parpadea en rojo	El voltaje de salida es demasiado bajo, debido a una alta carga en la línea de la cerca.	<ul style="list-style-type: none"> <li>• Compruebe que la batería está en buen estado usando la función de revisión de la batería.</li> <li>• Compruebe los sistemas de cerca y tierra para fallos.</li> </ul>

Síntoma	Problema	Soluciones
No hay voltaje en la cerca	El energizador puede haberse dañado por un rayo.	Compruebe que el energizador no esté averiado; <ul style="list-style-type: none"><li>• desconecte de la cerca y de la tierra,</li><li>• efectúe mediciones en todos los terminales de la cerca y tierra con el voltímetro Gallagher Fence Volt Meter<ul style="list-style-type: none"><li>- si la medición es menor que 5 kV, regrese el energizador para su repararlo,</li><li>- si la medición es mayor que 5 kV, la falla está en la cerca o en el sistema de tierra.</li></ul></li></ul>

## INFORMACIÓN IMPORTANTE SOBRE LA BATERÍA

Recarga de la batería	<b>Apague el energizador.</b> Colóquelo bajo la luz solar durante 3 días con la batería conectada O utilice el kit de recarga de energía de la red en un área techada, con buena ventilación.
Almacenamiento del energizador	<b>Apague el energizador.</b> Almacénelo en un área bien iluminada, techada, con buena ventilación para que el panel solar antenga labatería cargada. Recargue la batería antes y despuésdel almacenamiento.
Batería libre de mantenimiento	La batería no debe abrirse y no requiere mantenimiento.
Reemplazo de la batería	Use solamente baterías recargables selladas de 12V 7 Ah con válvula reguladora.
Remoción de la batería	Apague el energizador y desconecte el kit de recarga de la red antes de retirar la batería.
Desechar el energizador	La batería debe removerse del energizador antes de desechar el energizador.
Desechar la batería	Las baterías de ácido de plomo deben desecharse de forma segura según los reglamentos locales.

## ESPECIFICACIONES DEL PRODUCTO

Modelo	S100 G34610 Energizador de tipo D
Batería	Plomo y ácido sellada de 12 V 7 Ah (2M1873)
Consumo de corriente	110 mA
Energía almacenada	1,0 J
Energía de salida	0,745 J
Tensión de salida (sin carga)	9,0 kV
Protección de Ingreso	IPX4
Dimensiones: (AxAxP)	310 x 360 x 220 mm
Peso	5 kg
Suministro eléctrico externo	G40110 Entrada 110–240 V ac Salida 18 V dc, 1.33 A
Cumplimiento	NF EN 60335-2-76 APAVE 9609187-001-1/B

## DESECHO DE COMPONENTES Y EQUIPOS ELECTRÓNICOS



Este símbolo en el producto indica que dicho producto, embalaje, y por sobre todo la batería, no debe ser desechado con otros desperdicios. Es su responsabilidad desechar este producto en un punto de recolección para el reciclado de equipos electrónicos. La colección separada y reciclaje de su equipo desechado ayudara a conservar los recursos naturales y asegurar que es reciclado de una manera que proteja la salud y el medio ambiente. Para mayor información sobre donde puede desechar su equipo para reciclaje, por favor contacte a su centro de reciclado local o al distribuidor en donde usted compro el equipo.



## ENG - WARRANTY

Register your product online at [www.gallagherams.com](http://www.gallagherams.com) and receive the following benefits:

- Helpful customer service and technical support.
- A record which can help if your product is lost or stolen.
- Notification of special offers and product updates (optional).

2 YEAR WARRANTY for this product from the date of purchase. A dated sales receipt/invoice is essential for any future warranty claim. In addition please complete the details below and keep this card OR simply register your product online at [www.gallagherams.com](http://www.gallagherams.com).

.....

## ESP - GARANTÍA

Registre su producto en internet en [www.gallagherams.com](http://www.gallagherams.com) y beneficie de las siguientes ventajas:

- Un servicio de atención al cliente y un soporte técnico útiles.
- Un registro que puede ser de ayuda si pierde o le roban su producto.
- Notificación de ofertas especiales y actualizaciones de producto (optativo).

GARANTÍA DE 2 AÑOS para este producto a partir de la fecha de compra. Es esencial disponer de un tique/factura de compra con fecha para poder realizar una reclamación de garantía. Le rogamos además que rellene los datos siguientes y que conserve esta tarjeta, O que simplemente registre su producto en internet en [www.gallagherams.com](http://www.gallagherams.com).

---

Model/Modèle/  
Modelo

---

Purchase Date/Date  
d'achat/  
Fecha de compra

---

Serial No./Número de  
série/N° de serie

---

Dealer/Distributeur/  
Agente



## **ENG - WARRANTY CONDITIONS**

This product is guaranteed free from defects in material or workmanship for a period of two years from date of purchase by the end user. This excludes any consumables provided with, or inside, the product where the warranty period is 90 days (e.g. cleaning materials; batteries - rechargeable and non-rechargeable; etc.). Gallagher will repair or replace at their option any faulty product returned to them or their Dealer within this time period. Exchange modules are guaranteed for 90 days from date-of-fitting.

This warranty does not cover damage due to: incorrect input voltage, contamination by battery acid, physical mishandling, lightning strike, water immersion, damage to external wiring. Gallagher, their Distributors and their Dealers accept no responsibility for the misuse of this product or for any accident caused by tampering with or modification to or misuse of this product. This does not affect your statutory rights.

.....

## **ESP - CONDICIONES DE LA GARANTÍA**

Se garantiza este producto frente a defectos en el material o en la mano de obra durante un periodo de un año a partir de la fecha en que el usuario final compró el producto. Quedan excluidos los consumibles que vengan con el producto o en su interior, para los que la duración de la garantía es de 90 días (p. ej. materiales de limpieza, baterías recargables y no recargables, etc.). Gallagher reparará o sustituirá a su discreción todo product defectuoso devuelto a la empresa o a un agente dentro del plazo indicado. Los módulos intercambiables tienen una garantía de 90 días a partir de la fecha de instalación.

Esta garantía no cubre los daños provocados por: una tensión de entrada incorrecta, contaminación por el ácido de la batería, una manipulación física indebida, la caída de un rayo, la inmersión del producto en agua y el cableado externo. Ni Gallagher, ni sus distribuidores ni sus agentes aceptan responsabilidad alguna por el uso indebido de este producto ni por accidente alguno provocado por la manipulación, modificación o uso indebido de este producto. Lo anterior no afecta a los derechos que la ley le confiere.

**ENG** Batteries require connecting before use, please read instructions

**ESP** Hay que conectar las baterías antes de usar, lea las instrucciones

**[www.gallagher.com](http://www.gallagher.com)**

**Gallagher** Private Bag 3026, Hamilton, New Zealand